

**KORISNIČKO UPUTSTVO**  
**SRPSKI JEZIK**

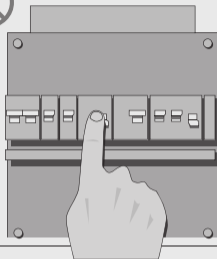
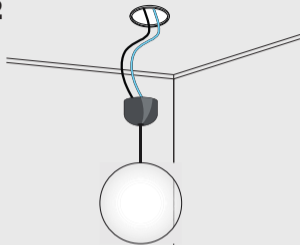

Posetite [www.kucanaklik.rs](http://www.kucanaklik.rs)

**ACM-3000H2 UGRADNI PREKIDAČ**

**1****2****3****3A**

5mm

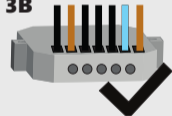
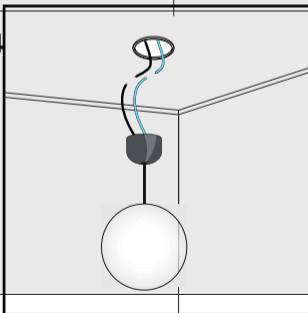
**3B****4**

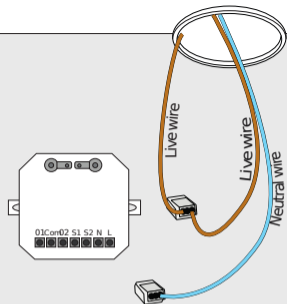
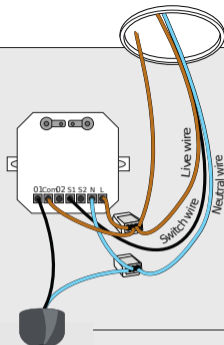
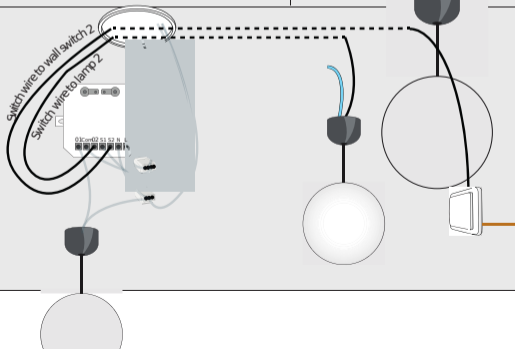
**5****6****7**

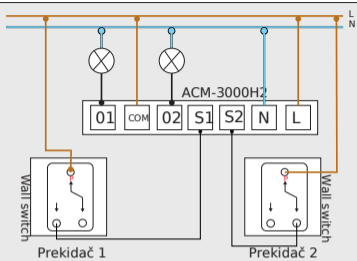

**8**

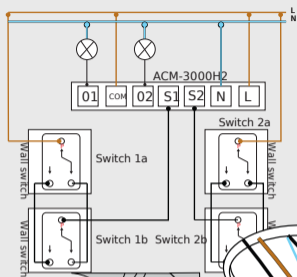
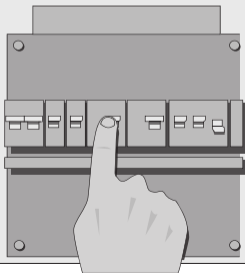

**9.1**

⌚ 1 SEC

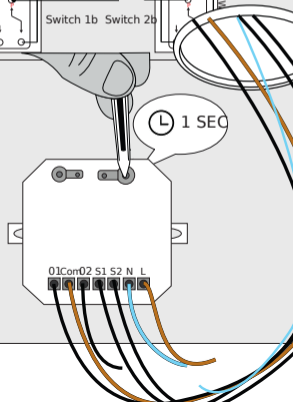

**9.2**

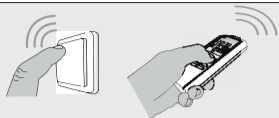

ON



**9.3**

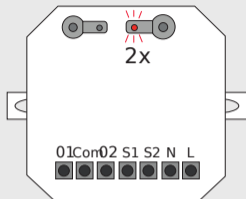

**10**

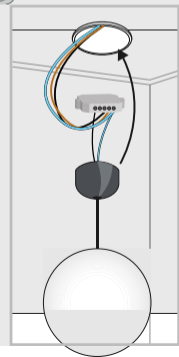
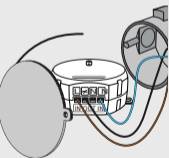

**11**

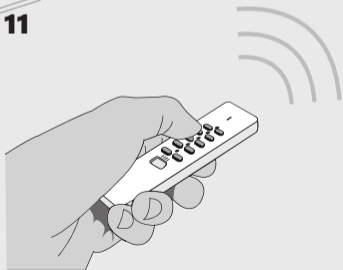

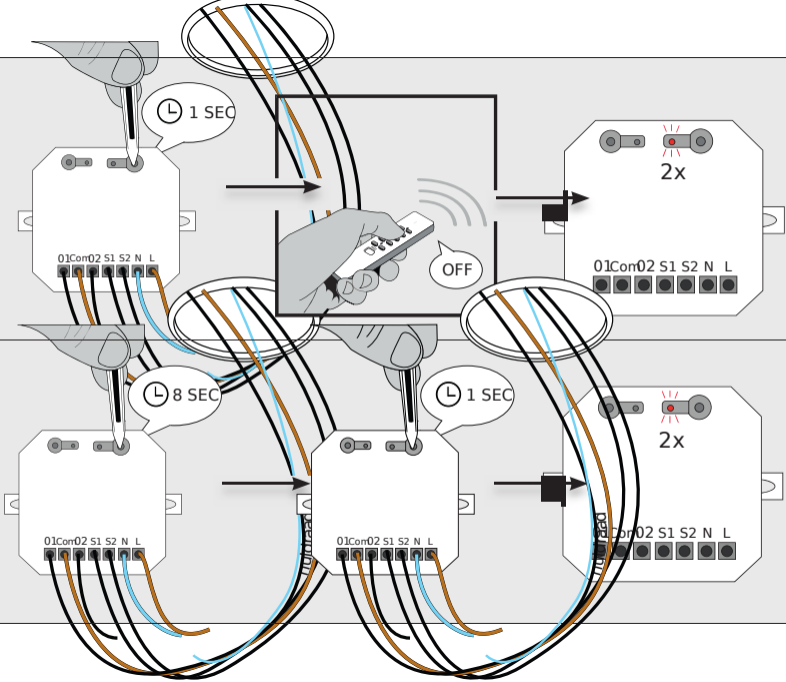

### **1. Isključite mrežno napajanje**

Uvek isključite mrežni napon pre početka ugradnje ili demontaže proizvoda. ACM-3000H2 može se koristiti za jedan ili dva prekidača koji su povezani na jedan ili dve sijalice.

### **2. Otvorite plafonsko osvetljenje**

Sklonite sve poklopce tako da možete da priđete do provodnika. Plafonsko osvetljenje, ne sme biti veće snage od 3000W

### **3. Upozorenje za blankiranje provodnika**

**3A.** Proverite da li su provodnici izblankirani 5mm.

**3B.** Kada povezujete provodnike na ACM-3000H2 proverite da li su provodnici lepo ubačeni u modul, da se ne vide goli provodnici I da se provodnici ne dodiruju. Ovo može da izazove kratak spoj.

### **4. Otključite fazu sa prekidača i neutralni provodnik**

Da biste ugradili ACM-3000H2 otključite fazu sa prekidača I neutralni provodnik sa lampe 1 (otključite provodnike sa rednih klema ili preseците provodnike). Otključite fazu sa prekidača I neutralni provodnik sa lampe 2.

### **5. Povezivanje faznog provodnika I neutralnog provodnika na klema**

(a)Povežite fazu iz mreže na kleme. Drugi kraj faze povežite u isto kleme.

(b)Povežite neutralni provodnik u drugo kleme. Proverite da li ostali prijemnici KućaNaKlik su najmanje 50cm udaljeni od ACM-3000H2, zbog interferencije.

### **6. Povezivanje prekidačkog provodnika I neutralnog provodnika u klema**

(a)Povežite provodnik sa prekidača lampe 1 u (S1) kontakt.

(b)Neutralni provodnik povežite na redno kleme iz klema u (N) kontakt.

(c)Povežite prekidački provodnik od lampe u kontakt (O1).

## 6. Povezivanje prekidačkog provodnika i neutralnog provodnika u klema

- (a) Povežite provodnik sa prekidača lampe 1 u (S1) kontakt.
- (b) Neutralni provodnik povežite na redno kleme iz klema u (N) kontakt.
- (c) Povežite prekidački provodnik od lampe u kontakt (O1).
- (d) Povežite dva nova provodnika sa klemena mrežne faze u priključak (L) i (COM).
- (e) Dotegnite šrafove na kontaktima ACM-3000H2.

## 7. Povezivanje druge lampe i prekidača na zidu

- (a) Povežite prekidački provodnik lampe 2 u kontakt (O2).
- (b) Povežite prekidački provodnik sa zidnog prekidača lampe 2 u kontakt (S2).

Ovo je jedna instalacijska šema povezivanja ACM-3000H2 sa 2 prekidača.

## 8. Uključivanje mrežnog napona

Uključite mrežni napon pre nastavka instalacije.

 Proverite da se blankirani provodnici ne dodiruju posle ovog povezivanja. LED indikator na prijemniku će zasvetleti nekoliko sekundi kada se uključi napajanje.

### 9.1 Aktiviranje moda za uparivanje

Kliknite i zadržite oko 1 sekunde taster za konektovanje. Mod za uparivanje će biti aktivan 15 sekundi i LED će treperiti sporo.

### 9.2 Slanje ON signala

Dok LED indikator treperi, kliknite ON taster na KućaNaklik predajniku ili aktivirajte KućaNaklik senzor.



### 9.3 Uparivanje

LED lampica na prekidaču će zablinkati 2 puta za potvrdu koda. Ponovite korake 9.1 do 9.3 za drugu lampu sa drugim tasterom za uparivanje. Prijemnik može da sačuva do 6 različitih predajnika po kanalu. Memorija ostaje kada se prijemnik instalira i posle nestanka struje.

### 10. Smeštanje prijemnika

Ubacite prijemnik u razvodnu kutiju na plafonu. Vratite svetiljku nazad ili poklipite. Obratite pažnju da prijemnik bude uvek dostupan, na primer, za reset ili za registraciju novog predajnika.



Proverite da se ne dodiruju blankirani provodnici.

### 11. Bežična kontrola

Sa predajnika pošaljite ON signal za uključenje svetla pežično.

Sa predajnika pošaljite OFF signal za isključenje svetla bežično.

Za više informacija pročitajte uputstvo predajnika.

### Postojeći zidni prekidači ostaju i dalje funkcionalni.

#### Deleting a single transmitter code

(a)Kliknite i zadržite taster na prijemniku oko 1 sekunde za pokretanje moda za uparivanje, LED indikator će blinkati sporo.

(b)Sa predajnika pošaljite OFF signal za vreme aktivnog moda za uparivanje.

(c)LED na prijemniku će zasvetleti 2 puta za potvrdu brisanja predajnika.

Ponovite ovu proceduru ako želite da brišete više predajnika.

**Brisanje kompletne memorije uređaja**

- (a)Kliknite I zadržite taster za uparivanje na prijemniku oko 8 sekundi dok LED indikator ne počne da treperi brzo.
- (b)Kada LED indikator počne da treperi brzo, kliknite I zadržite isti taster ponovo oko 1 sekunde, da bi potvrdili da hoćete da izbrišete kompletnu memoriju uređaja.
- (c)LED indikator na uređaju zasvetli 2 puta za potvrdu da je memorija obrisana.